

ISUZU GIGA FVR

TANGGUH HADAPI TANTANGAN MASA DEPAN



4x2

Drive Wheel



Engine Torque



Transmission



Chassis



Full Air Brake



10 Wheel Pin



Seat Suspension

*Type for Mining

REAL PARTNER. REAL JOURNEY.



WAJAH BARU ISUZU GIGA



DESAIN BARU GRILL & BUMPER

Menggunakan desain grill baru membuat Isuzu Giga tampil lebih perkasa serta bumper baru dari material besi yang lebih kokoh.

PANEL MULTI INFORMASI

Dilengkapi Multi Information Display yang memudahkan pengemudi mengetahui informasi teknis kendaraan, terlebih kondisi tekanan udara, dilengkapi buzzer sehingga berkendara menjadi lebih aman.

DVD, MP3, RADIO & KAMERA BELAKANG

Semakin nyaman berkendara dengan fasilitas DVD, VCD, MP3, Radio, USB, Layar LCD 3,5" untuk menunjang hiburan dan adanya kamera belakang yang memudahkan kendali saat mundur. FVR 34 P D (N) tidak dilengkapi dengan kamera belakang.

EFISIEN MENDUKUNG KEBUTUHAN

MESIN TANGGUH & IRIT

Suksesnya bisnis Anda ditentukan oleh performa efficiency dari mesin truk. Isuzu merancang mesin 6HK1 dengan teknologi Heavy Duty Common Rail yang memiliki torsi rata dari 1450-2400 rpm. Direct Injection Diesel menjadikan performa mesin lebih bertenaga namun tetap hemat bahan bakar. Serta didukung dengan teknologi Diamond Like Carbon (DLC), Double Fuel Filter, serta dapat dihubungkan dengan Mimamori (Fleet Management System).



Mesin 6HK1

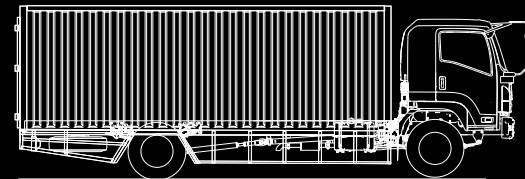

DAYA ANGKUT BESAR

Hadir untuk pengangkutan jarak jauh antar kota dengan membawa volume besar (GVW 16 ton). Tepat untuk aplikasi open cargo, steel box, flat bed, tangki, fire fighter, atau compactor di jalan rata (high way) hingga tanjakan.

TANGGUH DI SEGALA MEDAN

Mengusung kekuatan 245 PS dan 285 PS serta torsi baru 80,5 kg.m dan 90 kg.m yang menjadikan lebih tangguh saat menghadapi kondisi medan jalanan rata hingga tanjakan.

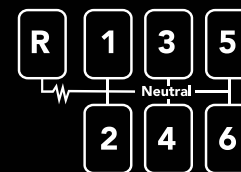

Shift Pattern

TRANSMISI BARU DENGAN GEAR RATIO LEBIH BESAR

Didukung sistem transmisi baru dengan 6 percepatan yang lebih efektif serta memiliki first gear ratio 9,010 untuk tarikan pertama yang pasti bertenaga.

DIMENSION		FVR34L (N)	FVR34P (N)	FVR34P D (N)	FVR34 Q (N)	FVR34 S (N)	FVR34 U (N)
Over all Length (OAL)	mm	7,595	8,845	8,845	9,690	10,640	11,950
Over all Width (OW)	mm	2,465	2,465	2,465	2,465	2,465	2,465
Over all Height (OH)	mm	2,930	2,930	2,930	2,930	2,930	2,930
Wheel Base (WB1+WB2)	mm	4,300	5,060	5,060	5,560	6,160	6,600
Front Over Hang (FOH)	mm	1,250	1,250	1,250	1,250	1,250	1,250
Rear Over Hang (ROH)	mm	2,045	2,535	2,535	2,880	3,230	4,100
Cabin to end (CE)	mm	5,490	6,740	6,740	7,589	8,540	9,839
Min. Clearance (HH)	mm	265	265	265	265	265	265
Chassis width	mm	870x275x7.5	870x275x7.5	870x275x7.5	870x275x7.5	870x275x7.5	870x275x7.5
Tread	mm	2,060	2,060	2,060	2,060	2,060	2,060
Front (AW)	mm	1,850	1,850	1,850	1,850	1,850	1,850
Rear (CW)	mm	1,850	1,850	1,850	1,850	1,850	1,850
WEIGHT							
Vehicle Mass Total	Kg	5,390	5,520	5,520	5,640	5,680	5,780
Gross Vehicle Mass (GVW)	Kg	16,000	16,000	16,000	16,000	16,000	16,000
ENGINE							
Engine Model	6HK1-TCN						
Type	6-Cylinder, OHC, Direct Injection, Heavy Duty Commonrail						
Bore and Stroke	mm	115x125					
Piston Displacement	cc	7,790					
Max. Output	PS/rpm	245/2,400					
Max. Torque	Kgm/rpm	80.5/14,50-2,400					
CLUTCH DIAMETER	mm	380	380	380	380	380	380
TRANSMISSION							
Transmission Model/ Brand		ES9306A	ES9306A	ES9306A	ES9306A	ES9306A	ES9306A
Transmission Operational Type		Std	Std	Std	Std	Std	Std
1st		9.010	9.010	9.010	9.010	9.010	9.010
2nd		5.270	5.270	5.270	5.270	5.270	5.270
3rd		3.220	3.220	3.220	3.220	3.220	3.220
4th		2.040	2.040	2.040	2.040	2.040	2.040
5th		1.360	1.360	1.360	1.360	1.360	1.360
6th		1.000	1.000	1.000	1.000	1.000	1.000
Rev.		8.630	8.630	8.630	8.630	8.630	8.630
Final Gear Ratio	to 1	5.571	5.571	5.857	5.571	5.571	5.571
AXLE							
Capacity Rear Axle	Kg	10,000	10,000	10,000	10,000	10,000	10,000
Capacity Front Axle	Kg	6,000	6,000	6,000	6,000	6,000	6,000
BRAKE							
Type		Full Air Brake	Full Air Brake	Full Air Brake	Full Air Brake	Full Air Brake	Full Air Brake
TYRE							
Front		Single, 10.00-20-16PR					
Rear		Double, 10.00-20-16PR					
Type		Miller					
Disk Wheel Size		10STUD 20X7.50T					
OTHERS							
Fuel Tank Capacity	Liter	200	200	200	200	200	200
Min. Turning Radius	m	7.1	8.3	8.3	9.1	9.7	10.4
Max. Gradeability	%	45	45	47	45	45	45
Max. Speed	Km/h	89	89	85	89	89	89
Emission		Euro 2	Euro 2	Euro 2	Euro 2	Euro 2	Euro 2
Body Color		White	White	White	White	White	White
Cabin Suspension Type		Fluid Dumping Rubber	Fluid Dumping Rubber	Fluid Dumping Rubber	Fluid Dumping Rubber	Fluid Dumping Rubber	Fluid Dumping Rubber
Seat Suspension		No	No	No	No	No	No
Underguard		No	No	No	No	No	No
Warranty		1 year/50.000 km	1 year/50.000 km	1 year/50.000 km	1 year/50.000 km	1 year/50.000 km	1 year/50.000 km
Alternator	V-A	24-60	24-60	24-60	24-60	24-60	24-60

DIMENSI

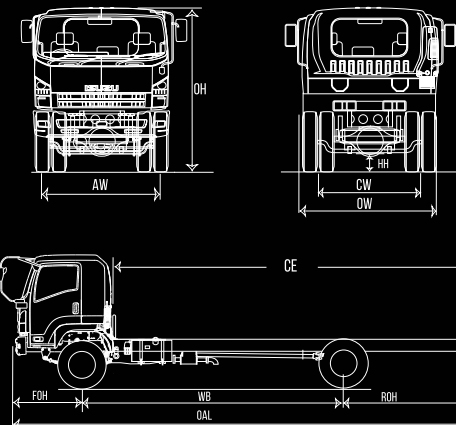

CONTOH APLIKASI

■ STEEL/ALUMINIUM BOX

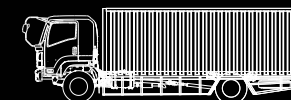

■ TANK

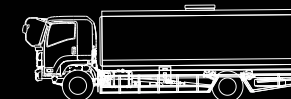

■ DUMP

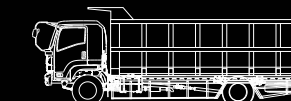

■ FLAT BED

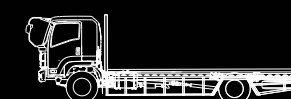

■ OPEN CARGO



* Untuk meningkatkan mutu dan penyesuaian dengan perkembangan teknologi, spesifikasi dapat berubah sewaktu waktu tanpa pemberitahuan

** Ilustrasi merupakan contoh sebagian aplikasi di lapangan

Agan Pemegang Merek & Distributor :

PT ISUZU ASTRA MOTOR INDONESIA



Facebook @IsuzulD Instagram IsuzulD YouTube IsuzulD www.isuzu-astra.com

DAYA TAHAN TINGGI



CHASSIS BARU

Inovasi chassis lebih lebar dan tinggi, non perforated atau tidak berlubang, dan Rivet-less untuk kemudahan pembuatan dan pemasangan karoseri. Diperkuat Straight Frame yang maksimal menyerap benturan di jalan dan memaksimalkan kestabilan muatan selama di jalan.

7,5" WHEEL DISC, 10 WHEEL PIN

Dengan diameter 7,5" membuat usia wheel disc lebih lama dan menghemat perawatan. Selain itu 10 baut roda dengan sistem pengencangan baut yang sama di sisi kanan dan kiri mempermudah penggantian ban.



TRANSMISSION PTO

Tipe FVR34P D (N) untuk penggunaan dump truck sudah dilengkapi dengan PTO sehingga tidak perlu modifikasi dan underguard untuk menambah durability.

KEAMANAN LEBIH UNGGUL



FULL AIR BRAKE

Dilengkapi teknologi Full Air Brake, sistem pengereman bertekanan udara yang terbukti mampu menghentikan laju kendaraan secara kuat dan presisi.



RETRACABLE SEATBELT

Kabin didukung sabuk pengaman yang tak hanya memastikan keamanan, namun juga memberikan kenyamanan karena mudah disesuaikan dengan bentuk badan pengemudi.

KENYAMANAN TERDEPAN



FLUID DUMPING RUBBER

Dilengkapi Fluid Dumping Rubber, fitur khusus yang meredam getaran dan bising suara untuk mendukung konsentrasi pengemudi dalam berkendara. Khusus untuk tipe On Road



SEAT SUSPENSION

Penambahan seat suspension akan membantu meredam getaran dan membuat pengemudi semakin nyaman. Khusus FVR 34P D (N)

*Gambar hanya ilustrasi



KEMUDAHAN SERVICE & SUKU CADANG

KEPASTIAN LAYANAN BENGKEL

Layanan bengkel dilengkapi peralatan khusus untuk mempercepat proses perbaikan sehingga biaya perbaikan lebih rendah dan minimum downtime.

KEMUDAHAN SUKU CADANG

Suku cadang mudah didapatkan dengan dukungan outlet, mini depo, bengkel mitra, 6-part-rotation spot, toko suku cadang dan bengkel Isuzu berjalan yang tersebar di seluruh kota se-Indonesia.